

# 6人制男子

【予選グループ戦】(第1日目 10月12日)

A・Bコート 富山市総合体育館 第1アリーナ  
Fコート 富山県総合体育センター 大アリーナ

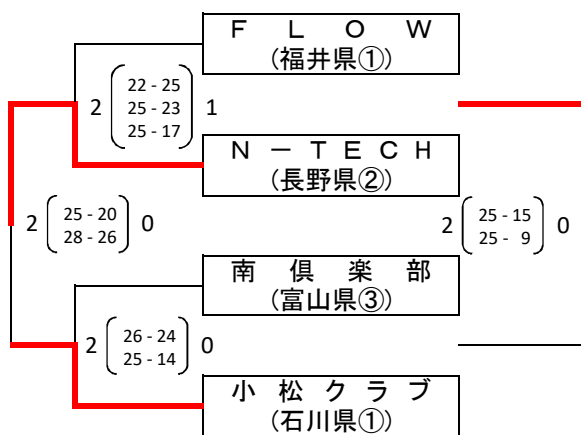
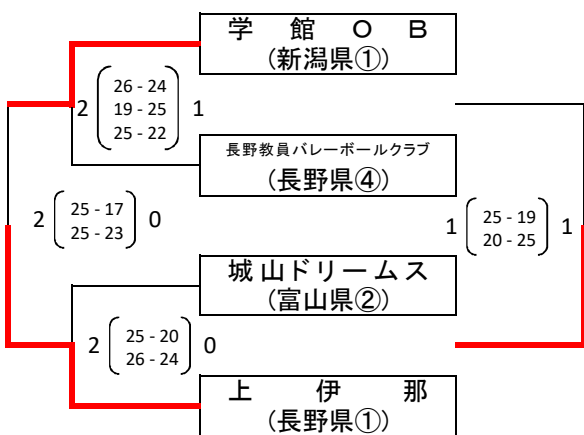

- グループ戦A・Bコートの1・2試合目は、3セットマッチとする。
- グループ戦A・Bコートの3・4試合目は、2セット打ち切りとする。
- ※セットカウント1-1の場合は  
①得点率②抽選で決定する。
- グループ戦Fコートの試合は、全て3セットマッチとする。
- ※勝ち数が並んだ場合は  
①セット率②得点率③抽選で決定する。

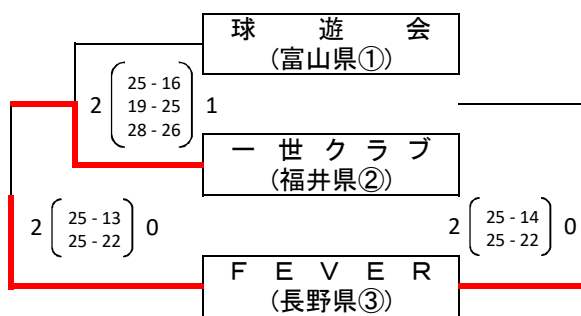

【決勝トーナメント戦】(第2日目 10月13日)

A・Bコート 富山市総合体育館 第1アリーナ

優勝 FEVER(長野県)  
準優勝 小松クラブ(石川県)

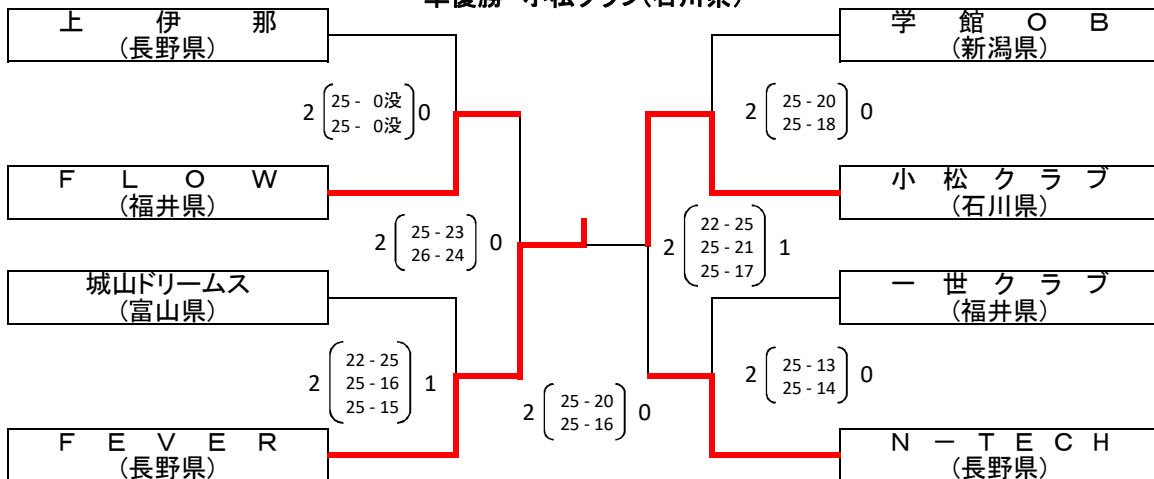

【交流戦】(第2日目 10月13日)

Fコート 富山県総合体育センター 大アリーナ

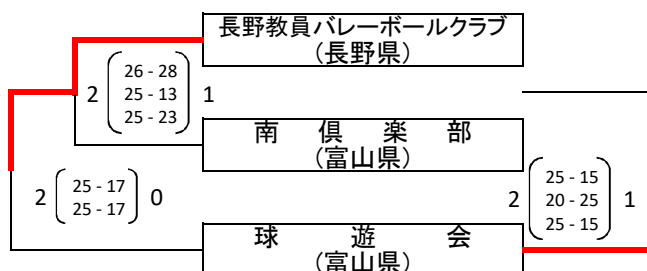

# 6人制女子

【予選グループ戦】(第1日目 10月12日)

G・Hコート 富山県総合体育センター 大アリーナ  
 Iコート 富山県総合体育センター 中アリーナ

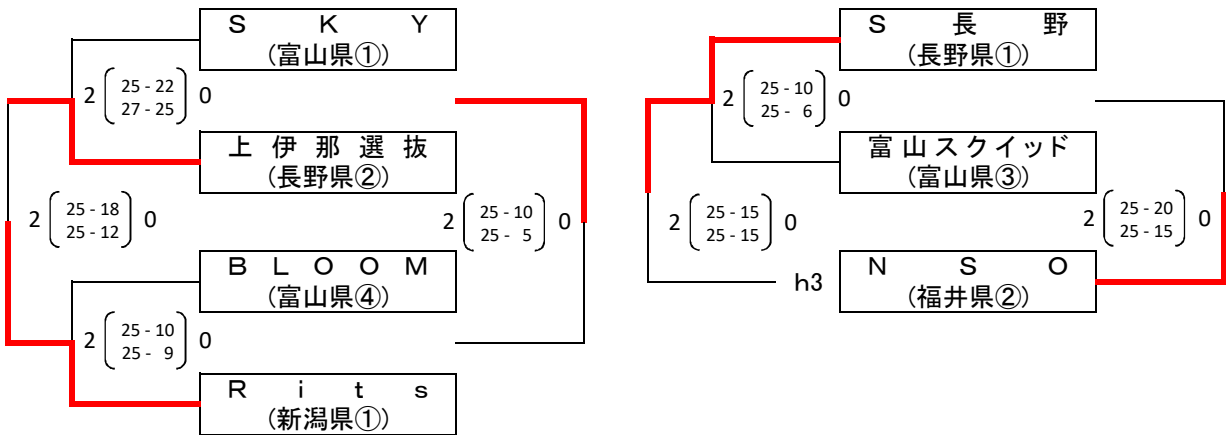

- グループ戦Gコートの1・2試合目は、3セットマッチとする。
- グループ戦Gコートの3・4試合目は、2セット打ち切りとする。
- ※セットカウント1-1の場合は  
①得点率②抽選で決定する。
- グループ戦H・Iコートの試合は、全て3セットマッチとする。
- ※勝ち数が並んだ場合は  
①セット率②得点率③抽選で決定する。

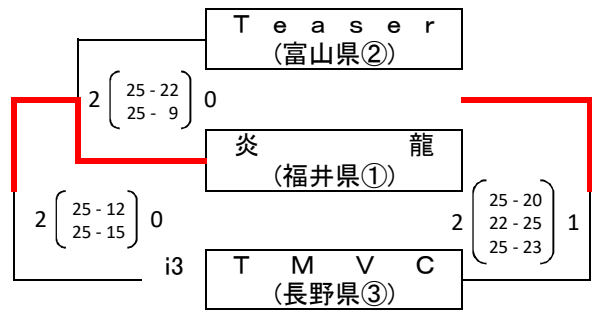

【決勝トーナメント戦】(第2日目 10月13日) G・Hコート 富山県総合体育センター 大アリーナ

優勝 Rits(新潟県)  
 準優勝 S長野(長野県)

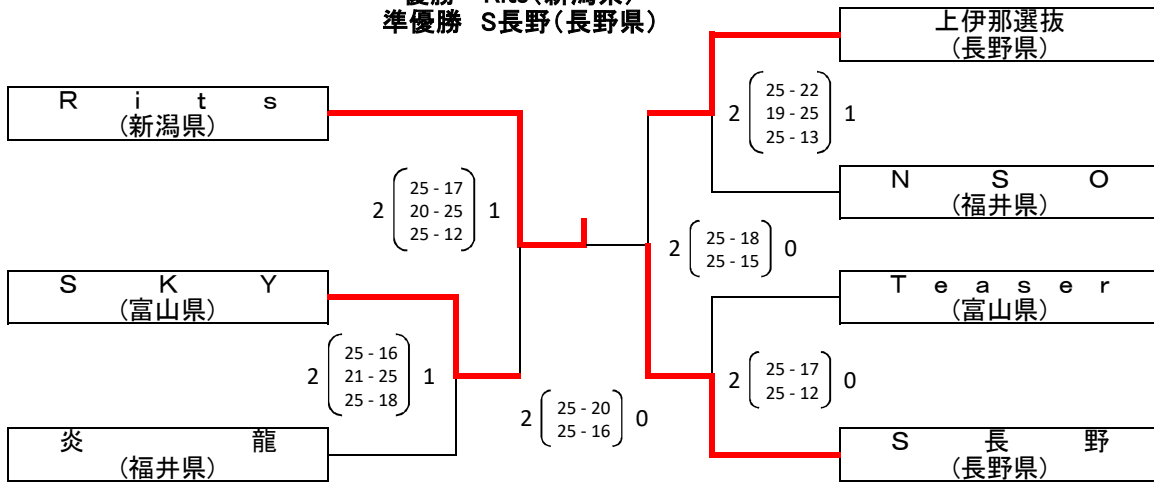

【交流戦】(第2日目 10月13日)

Iコート 富山県総合体育センター 中アリーナ

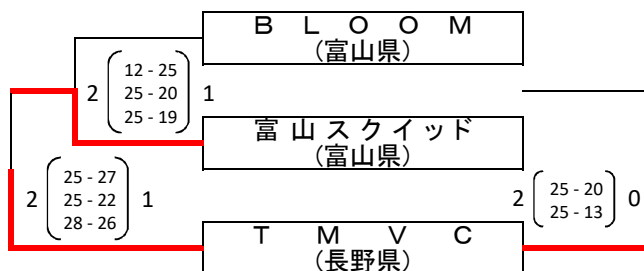

# 9人制男子

【交流戦】(第1日目 10月12日)

Cコート 富山市総合体育館 第1アリーナ

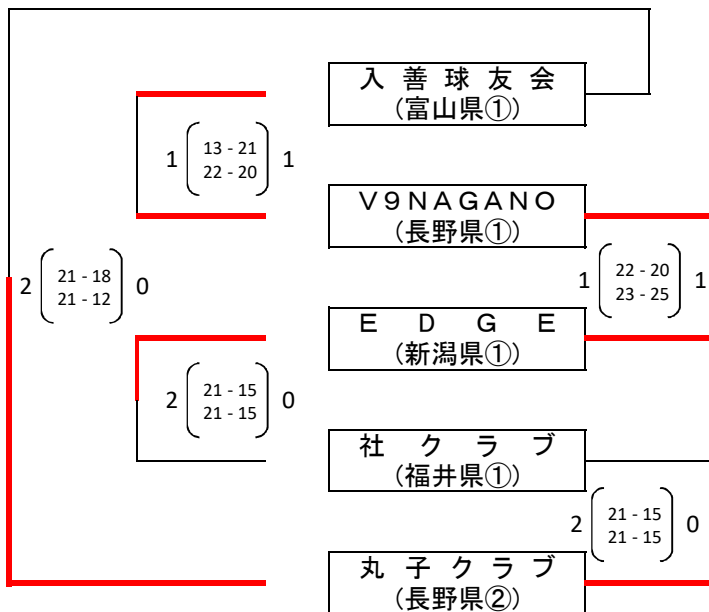

●交流戦Cコートの試合は、全て2セット打ち切りとする。  
 ※交流戦の為、セットカウント1-1の場合は引き分けとする。  
 引き分けの場合は対戦表上側のチームの結果を左に記載。

【決勝トーナメント】(第2日目 10月13日)

Cコート 富山市総合体育館 第1アリーナ

優勝 V9NAGANO (長野県)  
 準優勝 EDGE (新潟県)

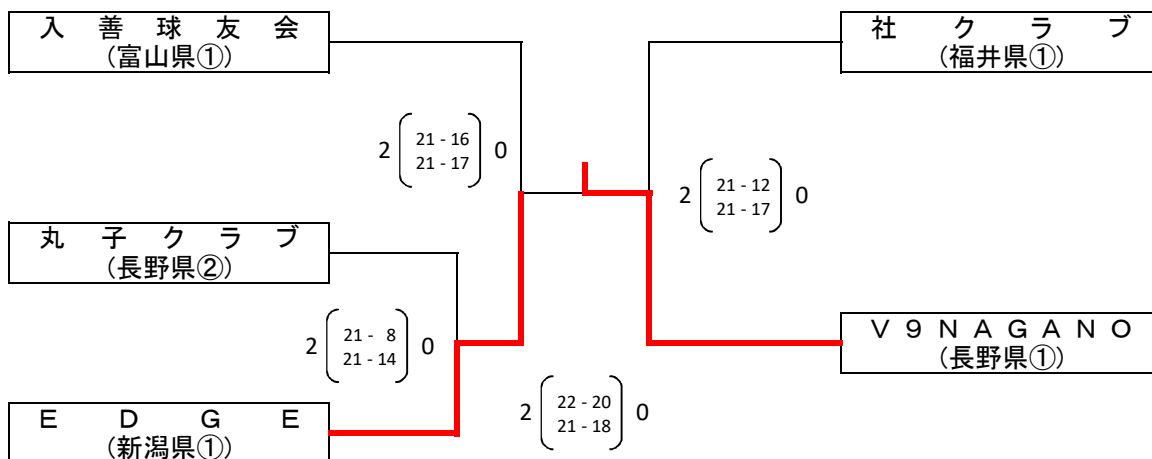

# 9人制女子

【予選グループ戦】(第1日目 10月12日)

D・Eコート 富山市総合体育館 第2アリーナ  
Jコート 富山県総合体育センター 中アリーナ

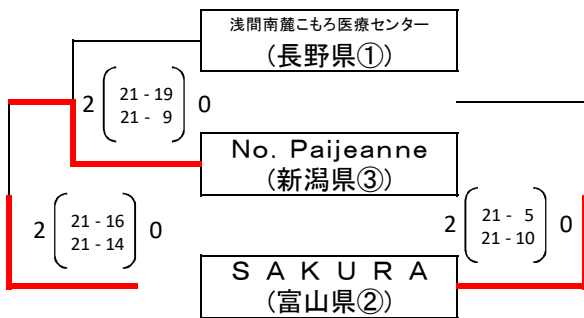
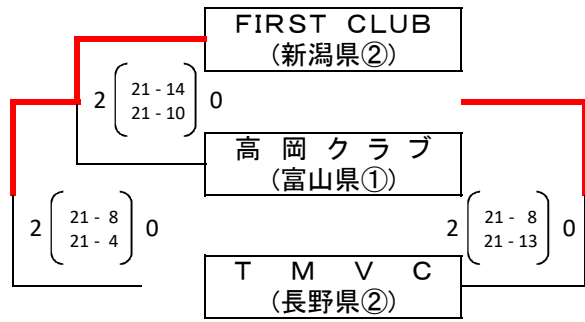
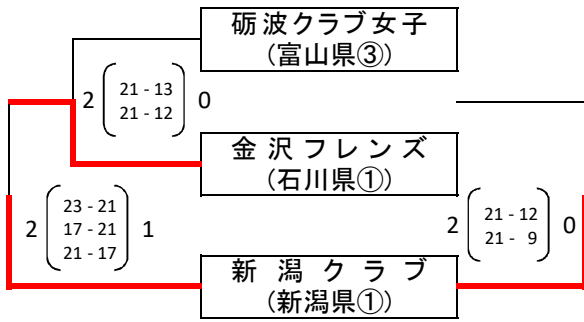

●グループ戦D・E・Jコートの試合は、  
全て3セットマッチとする。  
※勝ち数が並んだ場合は  
①セット率②得点率③抽選で決定する。

【決勝トーナメント戦】(第2日目 10月13日) D・Eコート 富山市総合体育館 第2アリーナ

優勝 FIRST CLUB(新潟県)  
準優勝 高岡クラブ(富山県)

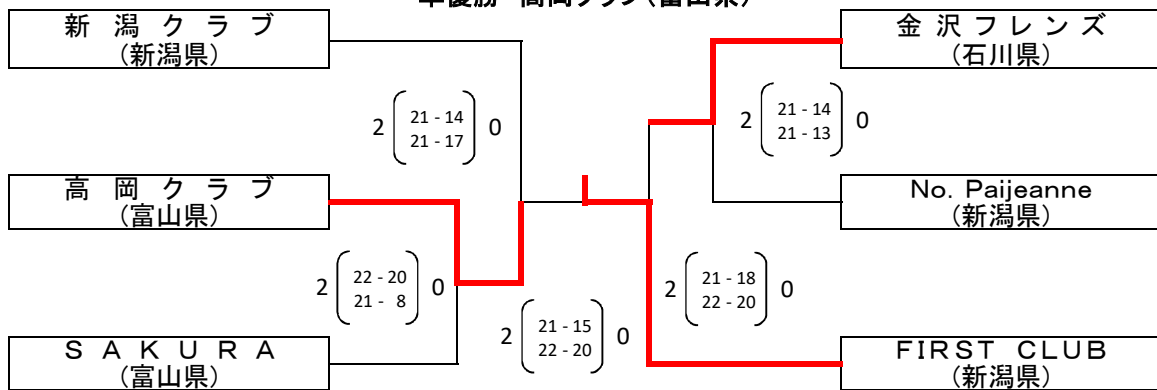

【交流戦】(第2日目 10月13日)

Jコート 富山県総合体育センター 中アリーナ

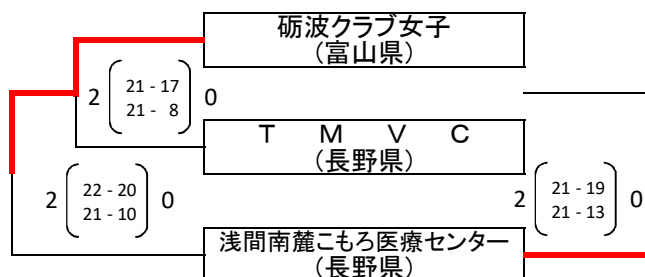

# マスターズ9人制男子

【予選グループ戦】(第1日目 10月12日)

Kコート 富山市南総合公園体育文化センター

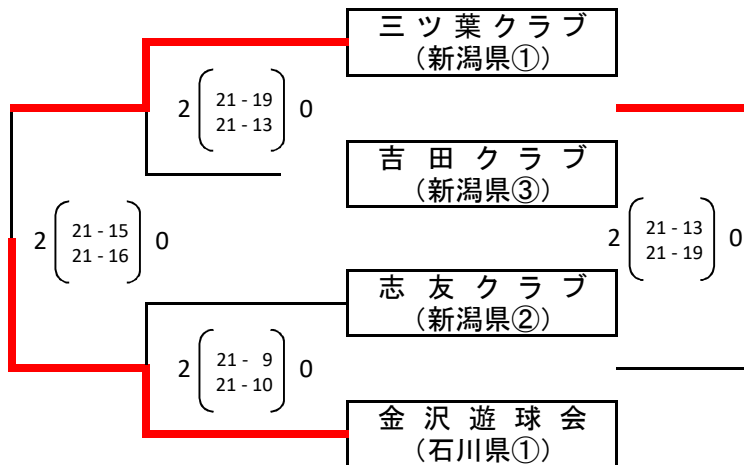

※大町(長野県)は棄権(グループ戦のみ)の為、グループ戦は4チームにて行う。

- グループ戦Kコートの1・2試合目は、3セットマッチとする。
- グループ戦Kコートの3・4試合目は、2セット打ち切りとする。
- ※セットカウント1-1の場合は  
①得点率②抽選で決定する。

【決勝トーナメント】(第2日目 10月13日)

Kコート 富山市南総合公園体育文化センター

